



PŘEDNOSTI

- univerzální převodník na DIN lištu s galvanickým oddělením
- vstup pro Pt100, Pt500, Pt1000 Ni100, K, J, S, B, N, T, napětí, odpor
- výstup 4-20mA/2-vodič s linearizací
- protokol HART
- teplotní kompenzace
- verze SIL2/SIL3
- montáž na DIN lištu
- ATEX certifikát



POUŽITÍ

Převodník SenzoTRANS LI-24L lze nasadit všude, kde je potřeba převést vstup z teplotních čidel nebo odporového vysílače na unifikovaný výstupní signál 4-20mA.

POPIS

Převodník je v provedení pro montáž na DIN lištu. Zpracovává vstupy z odporových čidel Pt10, Pt50, Pt100, Pt200, Pt500, Pt1000 nebo Ni100, Cu100, termočlávkových čidel typu J, K, S, B, N, T, R, E, napěťových vstupů a odporových vysílačů. Tyto signály převádí na unifikovaný proudový signál 4-20mA. Převodník obsahuje dva vstupy pro možnost průměrování hodnot ze dvou vstupních čidel. Kompenzace teploty studeného konce při spojení s termočlávkem je zajištěna interním nebo externím odporem Pt100, případně naprogramování stálé teploty. Vstup je od výstupu galvanicky oddělen. Pro použití v prostředí s nebezpečím výbuchu lze dodat převodník v jiskrově bezpečném provedení dle schválení ATEX.

TECHNICKÉ PARAMETRY

Vstup:	odporový Pt10, Pt50, Pt100, Pt200, Pt500, Pt1000 nebo Ni100, Cu100 termočlávků J, K, S, B, N, T, R, E, napětí a odpor
Rozsahy:	-10mV < E < 100mV nebo -100mV < E < 1000mV 0Ω < R < 400Ω nebo 0Ω < R < 2000Ω
Min. rozpětí:	10mV nebo 10Ω
Výstup:	4-20mA + HART protokol
Napájení (Uz):	10...36V DC (Ex 10...30V DC) 10...36V DC pro SIL2/SIL3
Krytí:	IP20
Max. odpor vedení:	500 Ω
Signalizace chyby:	21,6 nebo 3,75mA nebo uživatelsky
Doba ustálení výstupu:	0,2... 1s
Galvanické oddělení:	2kV, 500MΩ, 1min (test)
Přesnost :	± 0,1%
Proud odpor. čidlem:	0,25mA
Teplota okolí:	-25...75°C
ATEX:	I M1 Ex ia I Ma II 1G Ex ia IIC T4/T5 Ga
IECEX:	Ex ia I Ma Ex ia IIC T4/T5 Ga
Rozměry:	12,5 x 99 x 114,5mm

SENZORY CZ, A.S. SenzoTRANS LI-24

SCHÉMA ZAPOJENÍ A ROZMĚRY

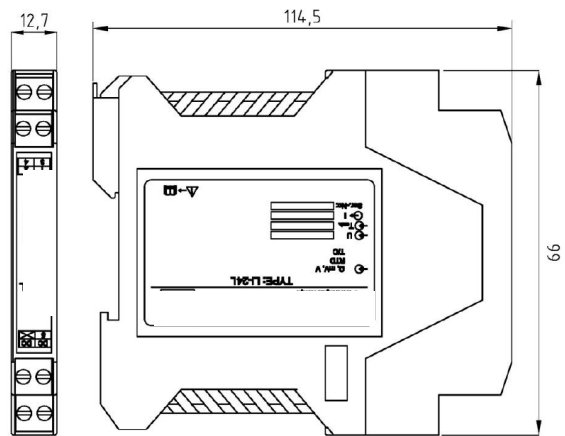
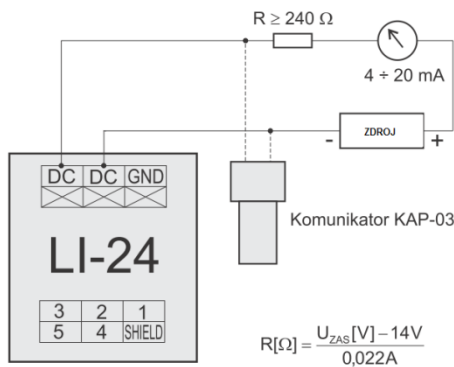

RTD, 2-vodič

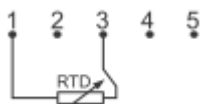

RTD, 3-vodič

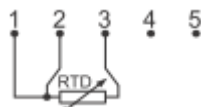

RTD, 4-vodič

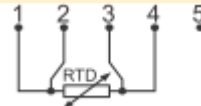

2xRTD, 2-vodič

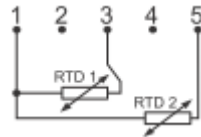

2xRTD, 3-vodič

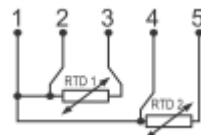

Termočlánek

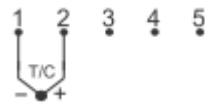

Termočlánek, externí kompenzace

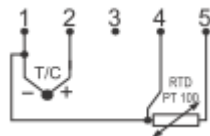

2x termočlánek

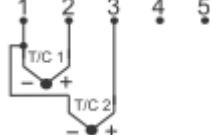

Potenciometr, 2-vodič

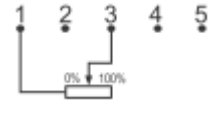

Potenciometr, 3-vodič

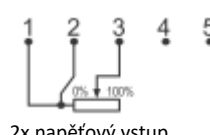

2x napěťový vstup

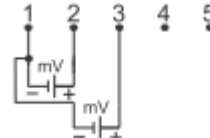

Potenciometr, 4-vodič



2x potenciometr, 2-vodič

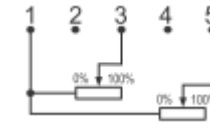

2x potenciometr, 3-vodič

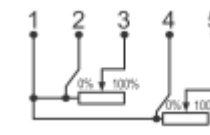

2x termočlánek, externí kompenzace

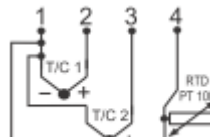

napěťový vstup

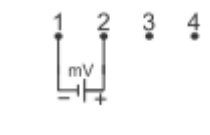

OBJEDNACÍ KÓDY

Objednáací číslo	Popis
SenzoTRANS – LI24L	Převodník na DIN lištu s HART protokolem (12,5 x 99 x 114,5mm)
kód	Certifikáty
bez kódu SIL Exia	do prostředí bez nebezpečí výbuchu certifikát SIL2/SIL3 ATEX certifikát
kód	Vstupní čidlo, rozsah
xxxx	uvést požadovaný typ čidla a rozsah nastavení odpovídající výstupu 4-20mA
kód	Signalizace chyby
21,6mA 3,75mA	signalizace chyby nadproudem 21,6mA – standardní nastavení signalizace chyby podproudem 3,75mA